

VQA

Variabler Quelluftauslass



3.1

3 QUELLLUFTAUSLÄSSE

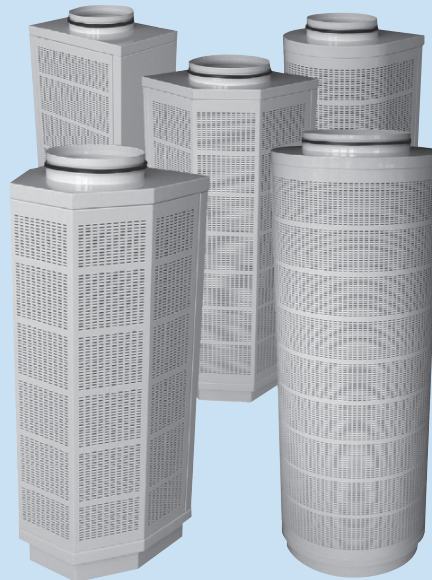

Beschreibung:

Der VQA ist ein innovativer Quelluftauslass mit variabel anpassbarer Ausströmgeometrie bei höchsten ästhetischen Anforderungen. Die wählbaren Varianten der Ausströmflächen sind rechteckig, rund, halbrund, flachrund, viertelrund, hexagonal, halbhexagonal, viertelhexagonal, Sonderformen sind möglich. Die in Langlochung perforierten Frontbleche sind unsichtbar an einer Anschlußeinheit mit rundem oder rechteckigem Anschlußstutzen und innenliegenden Verteilelementen befestigt. Sie können problemlos von der Raumseite her demontiert werden, um die Strahlgeometrie zu verändern sowie für Reinigungszwecke. Es sind keine Schrauben oder andere Befestigungssysteme sichtbar. Zertifiziert nach den VDI 6022 und SWKI VA-104-01 Richtlinien.

Funktion / Wirkung:

Die schwenkbaren variablen Schöpfelemente mit integrierten Lineardüsen hinter dem Frontblech gewährleisten eine optimale Strömungscharakteristik und eine gleichmäßige Beaufschlagung der Frontfläche. Zur Beeinflussung der Strömungsrichtung können sie um 360° gedreht wer-

den, zusätzlich können die Lineardüsen zur weiteren Feineinstellung genutzt werden.

Die bei Quelluftauslässen üblichen niedrigen mittleren Austrittsgeschwindigkeiten führen in Verbindung mit einer Untertemperatur dazu, dass die Luft infolge der Dichteunterschiede in den Bodenbereich absinkt und sich dort gleichmäßig nach allen Seiten ausbreitet, es bildet sich ein Frischluftsee. An Wärmequellen steigt dann die Luft infolge der Konvektion nach oben in den Deckenbereich.

Material:

Der Auslass besteht aus stahlverzinktem Material, sichtseitig beschichtet in weiß (RAL 9010). Die Schöpfelemente bestehen aus schwarzem Kunststoff.

Zubehör / Optionale Ausführung:

- Beschichtung in einem RAL-Farbtönen nach Wahl
- Fußbodensockel
- Wandeinbaurahmen
- Kanalverkleidung
- Wandhalterung
- Auslass aus Aluminium oder Edelstahl
- Sonderperforationen

VQA-RF

Variabler Quellluftauslass

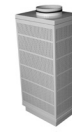

VQA-RF

Rechteckiger Quellluftauslass für freistehende Anordnung vor der Wand, wahlweise 1seitig (VQA-RF-1) oder 3seitig (VQA-RF-3) ausblasend.

VQA-RF-1

Quellluftauslass - einseitig

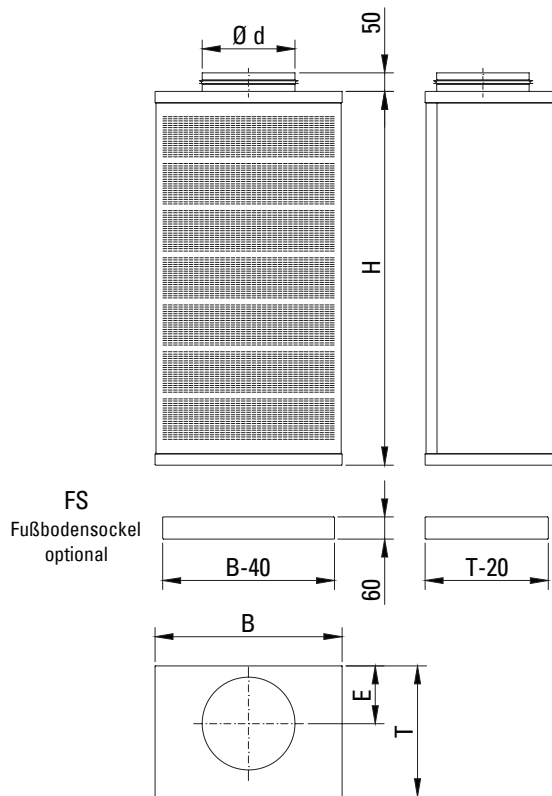

VQA-RF-3

Quellluftauslass - dreiseitig

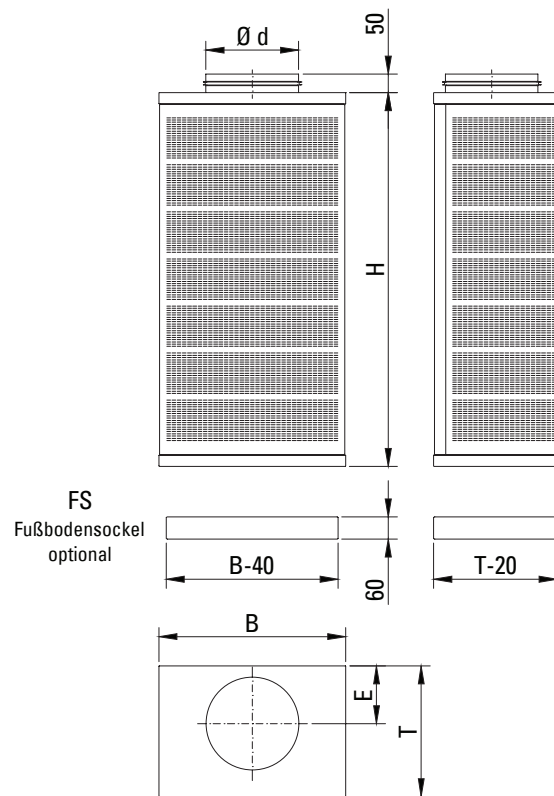

Größe	B [mm]	H [mm]	T [mm]	$\varnothing d$ [mm]	E [mm]
125	350	600	200	123	93
160	350	600	250	158	110
200	400	800	300	198	130
250	500	1000	350	248	155
315	600	1250	400	313	188
400	750	1500	500	398	230
500	1000	1750	600	498	280
630	1250	2000	750	628	345

VQA-RF

Variabler Quellluftauslass

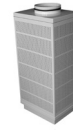

3.1

Strömungstechnische Daten VQA-RF-1

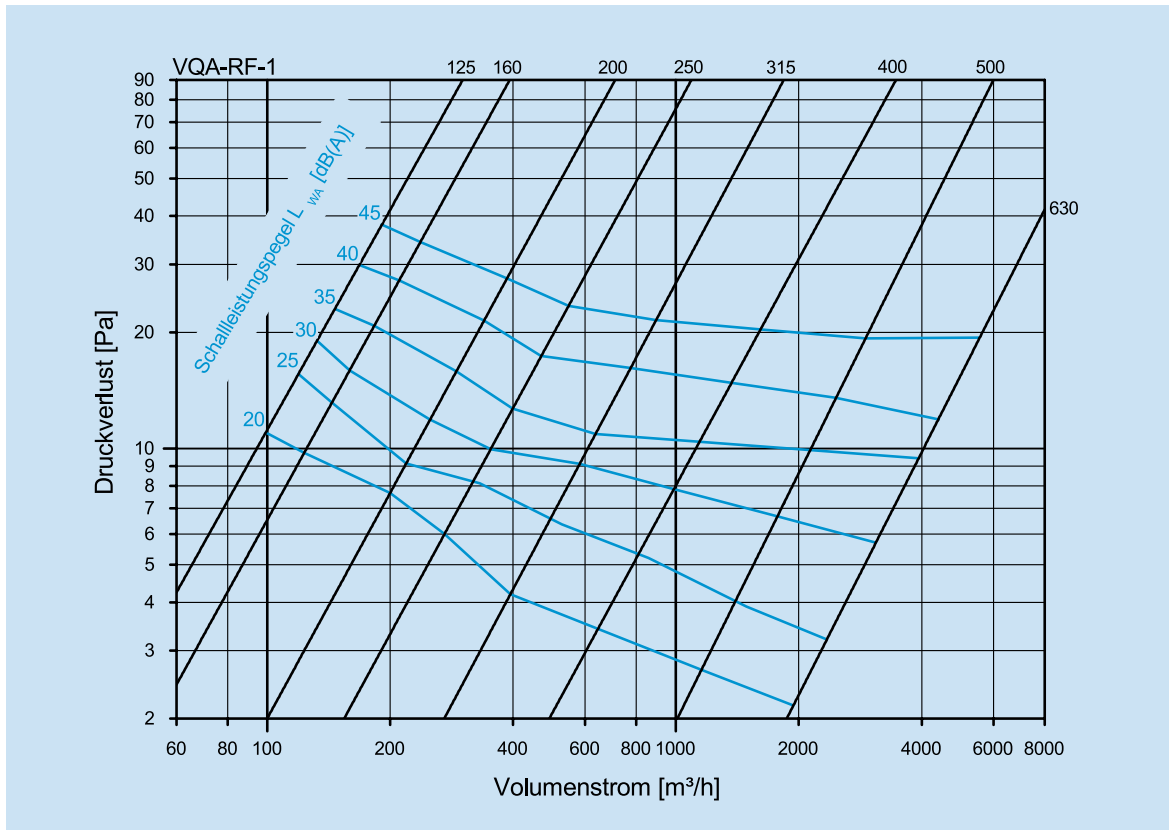

3 QUELLLUFTAUSLÄSSE

Schnellauswahl

Größe	$L_{WA} = 25 \text{ dB}$		$L_{WA} = 30 \text{ dB}$		$L_{WA} = 35 \text{ dB}$		$L_{WA} = 40 \text{ dB}$	
	V [m³/h]	Δp [Pa]	V [m³/h]	Δp [Pa]	V [m³/h]	Δp [Pa]	V [m³/h]	Δp [Pa]
125	119	15	132	19	147	23	168	30
160	144	13	159	16	183	21	210	27
200	219	9	251	12	290	16	340	21
250	319	8	353	10	400	13	470	17
315	493	6	582	9	639	11	778	16
400	811	5	989	7	1150	10	1370	14
500	1400	4	1770	6	2150	9	2470	13
630	2350	3	3090	5	3930	9	4390	12

VQA-RF

Variabler Quellluftauslass

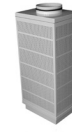

Strömungstechnische Daten VQA-RF-3

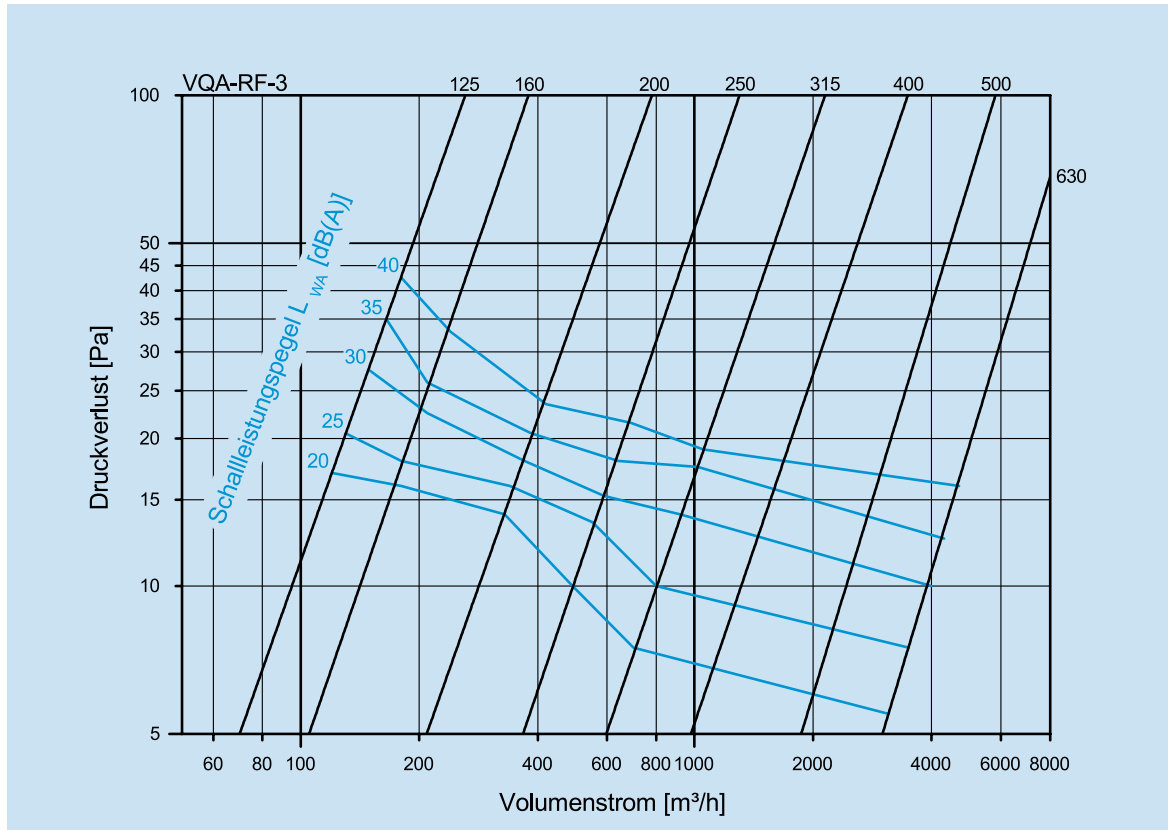

Schnellauswahl

Größe	L _{WA} = 25 dB		L _{WA} = 30 dB		L _{WA} = 35 dB		L _{WA} = 40 dB	
	V [m³/h]	Δ p [Pa]	V [m³/h]	Δ p [Pa]	V [m³/h]	Δ p [Pa]	V [m³/h]	Δ p [Pa]
125	132	21	148	28	165	35	178	42
160	183	18	200	23	211	26	236	33
200	345	16	369	18	392	21	417	23
250	563	13	590	16	636	18	692	22
315	808	10	938	14	1040	17	1050	19
400	1270	9	1470	13	1600	16	1660	18
500	2220	8	2570	11	2760	14	2980	17
630	3500	8	3890	10	4250	12	4580	16

VQA-RE

Variabler Quellluftauslass

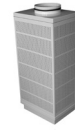

3.1

3 QUELLLUFTAUSLÄSSE

VQA-RE

Rechteckiger Quellluftauslass für Anordnung auf dem Boden, in der Wand sowie in der Decke.

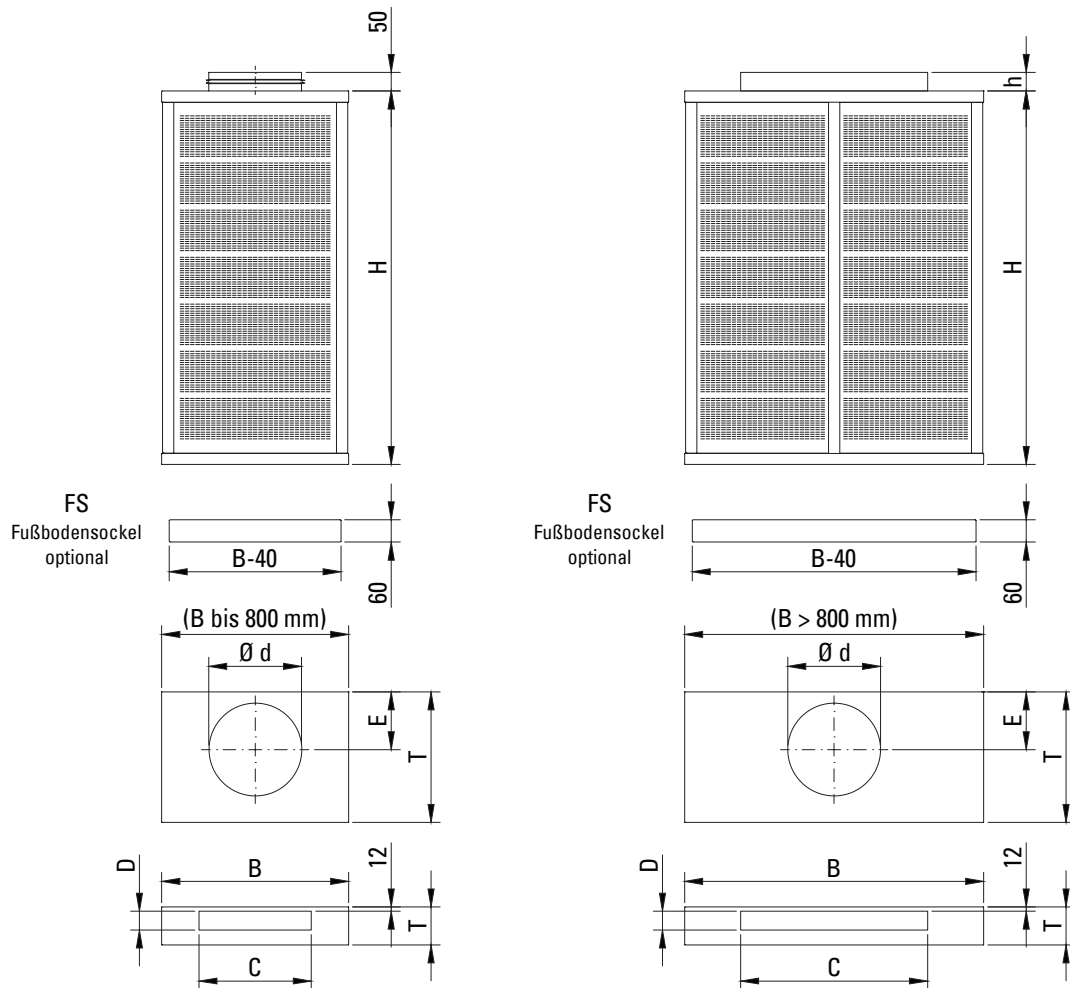

Größe	B [mm]	H [mm]	T [mm]	Ø d [mm]	E [mm]	CxD [mm]	h [mm]
125	350	600	200	123	93	/	/
160	350	600	250	158	110	/	/
200	400	800	300	198	130	/	/
250	500	1000	350	248	155	/	/
315	600	1250	400	313	188	/	/
5010	900	900	150	/	/	500x100	50
6020	1200	1500	250	/	/	600x200	50
8025	1500	2000	300	/	/	800x250	50

VQA-RE

Variabler Quellluftauslass

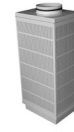

Strömungstechnische Daten VQA-RE

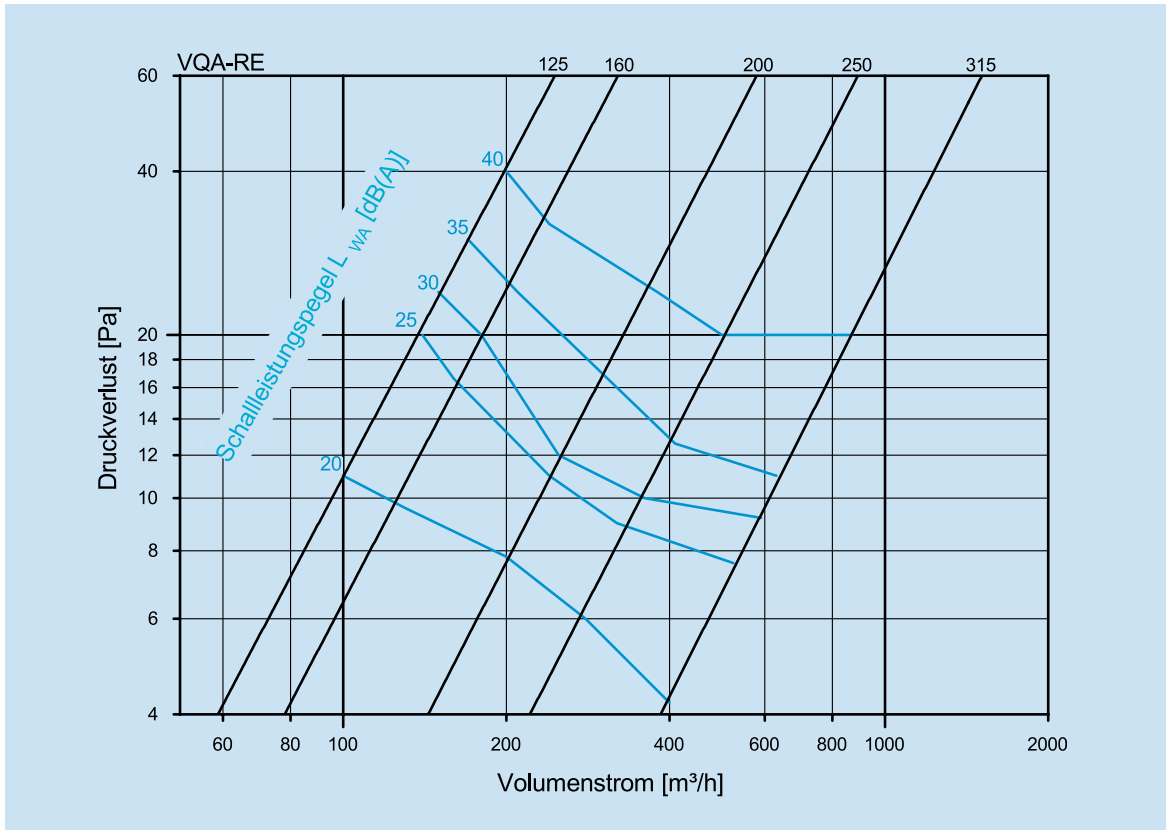

Schnellauswahl

Größe	L _{WA} = 25 dB		L _{WA} = 30 dB		L _{WA} = 35 dB		L _{WA} = 40 dB	
	V [m³/h]	Δ p [Pa]	V [m³/h]	Δ p [Pa]	V [m³/h]	Δ p [Pa]	V [m³/h]	Δ p [Pa]
125	137	20	149	24	167	30	198	40
160	163	16	181	20	202	25	236	33
200	239	11	249	12	303	17	364	25
250	330	9	353	10	401	13	507	20
315	523	7	591	9	642	11	863	20

VQA-RE

Variabler Quellluftauslass

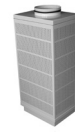

3.1

VQA-RE: Zubehör - Wandeinbaurahmen (BR)

VQA-RE-BR
umlaufender
Rahmen
optional

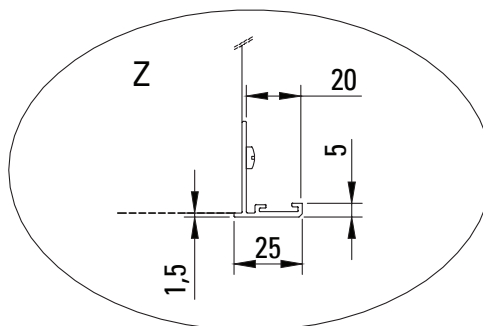
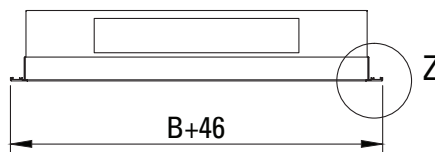
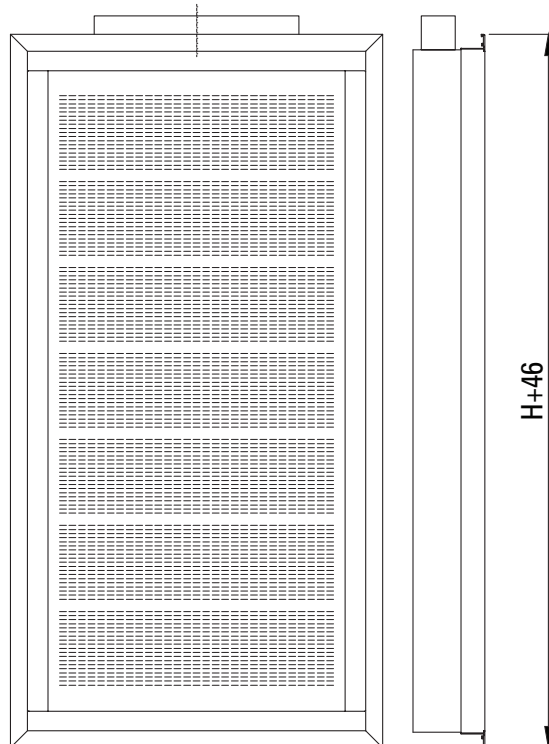

3 QUELLLUFTAUSLÄSSE

VQA-VH/VQA-VR

Variabler Quelluftauslass



VQA-VH

viertelhexagonaler Quelluftauslass

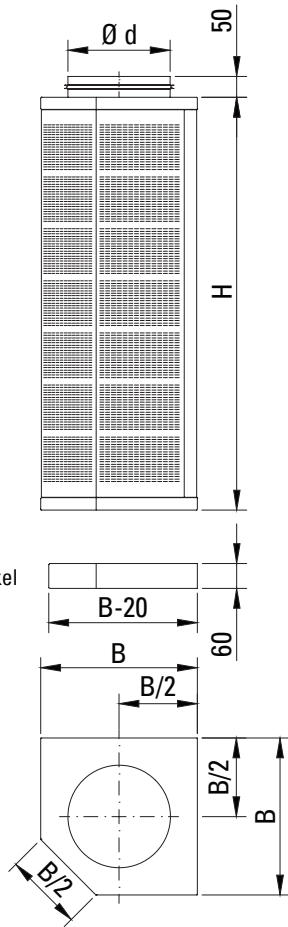

VQA-VR

viertelrunder Quelluftauslass

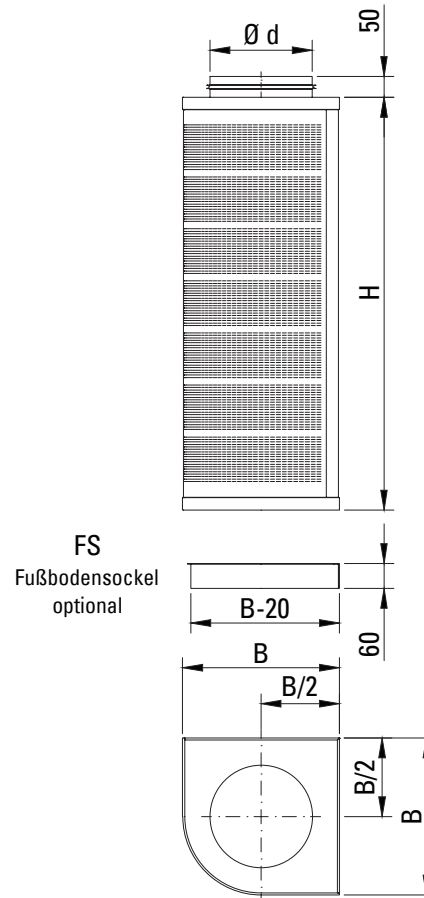

Größe	B [mm]	H [mm]	$\varnothing d$ [mm]
125	255	600	123
160	290	600	158
200	330	800	198
250	380	1000	248
315	445	1250	313
400	530	1500	398
500	630	1750	498
630	760	2000	628

VQA-VH/VQA-VR

Variabler Quellluftauslass

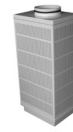

3.1

Strömungstechnische Daten VQA-VH (VR)

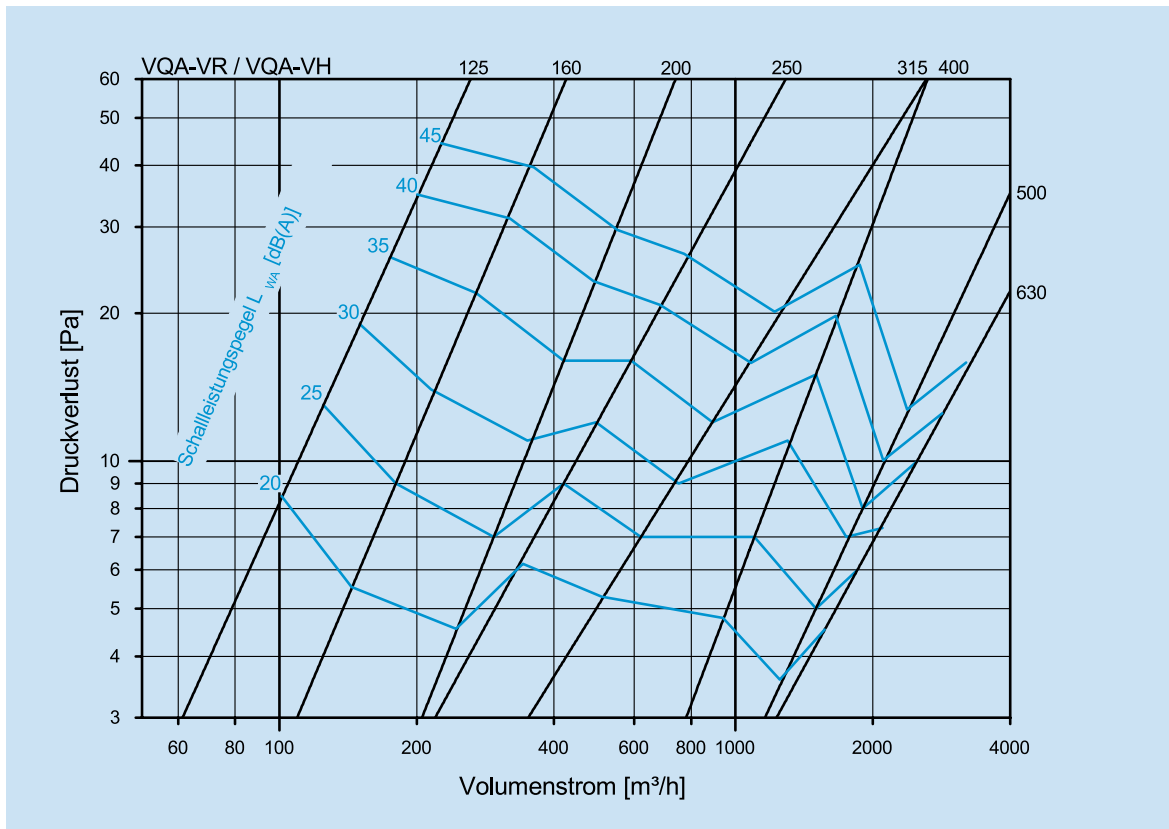

3 QUELLLUFTAUSSÄSSE

Schnellauswahl

Größe	L _{WA} = 25 dB		L _{WA} = 30 dB		L _{WA} = 35 dB		L _{WA} = 40 dB	
	V [m³/h]	Δ p [Pa]	V [m³/h]	Δ p [Pa]	V [m³/h]	Δ p [Pa]	V [m³/h]	Δ p [Pa]
125	124	13	152	19	177	26	203	35
160	180	9	221	14	272	22	323	31
200	289	7	359	11	418	16	492	23
250	420	9	498	12	594	16	689	21
315	619	7	744	9	883	12	1080	16
400	1110	7	1310	11	1500	15	1650	19
500	1500	5	1800	7	1920	8	2130	10
630	1820	6	2070	7	2470	10	2830	12

VQA-HH/VQA-HR

Variabler Quellluftauslass



VQA-HH

halbhexagonaler Quellluftauslass

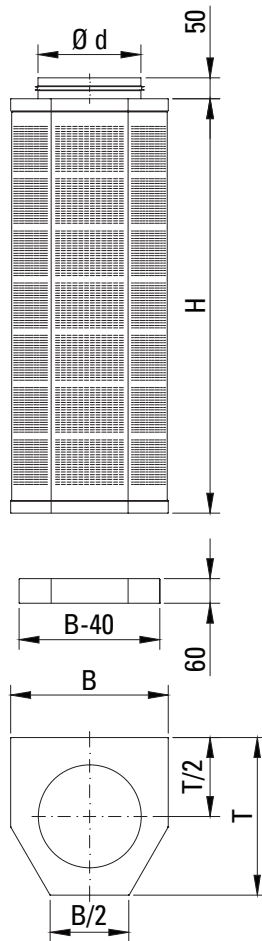

FS
Fußbodensockel
optional

VQA-HR

halbrunder Quellluftauslass

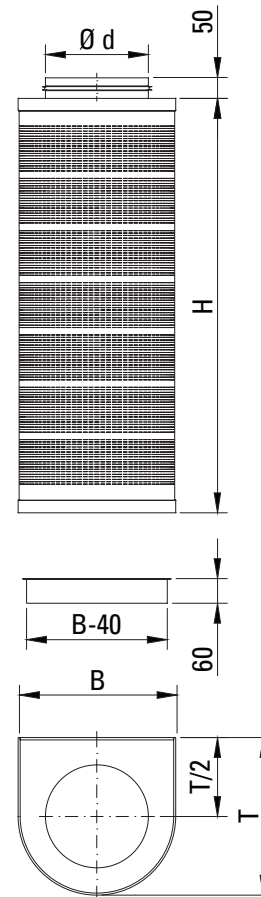

FS
Fußbodensockel
optional

Größe	B [mm]	T [mm]	H [mm]	$\varnothing d$ [mm]
125	255	255	600	123
160	290	290	600	158
200	330	330	800	198
250	380	380	1000	248
315	445	445	1250	313
400	530	530	1500	398
500	630	630	1750	498
630	760	760	2000	628

VQA-HH/VQA-HR

Variabler Quellluftauslass

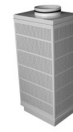

3.1

Strömungstechnische Daten VQA-HH (HR)

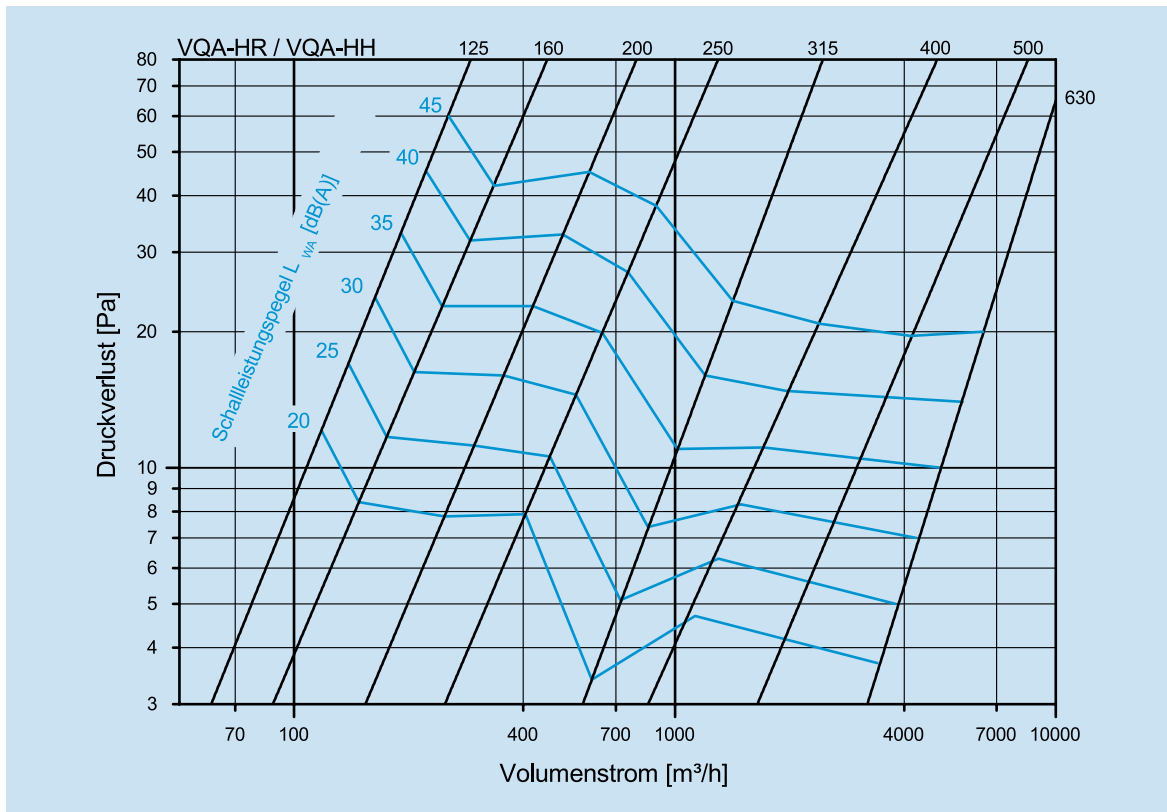

3 QUELLLUFTAUSSÄSSE

Schnellauswahl

Größe	$L_{WA} = 25$ dB		$L_{WA} = 30$ dB		$L_{WA} = 35$ dB		$L_{WA} = 40$ dB	
	V [m ³ /h]	Δp [Pa]	V [m ³ /h]	Δp [Pa]	V [m ³ /h]	Δp [Pa]	V [m ³ /h]	Δp [Pa]
125	136	17	160	24	186	33	219	45
160	172	12	205	16	243	23	286	32
200	293	11	347	16	415	23	507	33
250	463	11	548	14	642	20	737	27
315	729	5	854	7	1020	11	1200	16
400	1260	6	1440	8	1700	11	2010	15
500	2220	6	2630	8	3040	11	3630	14
630	3820	5	4340	7	4960	10	5670	14

VQA-RU

Variabler Quellluftauslass

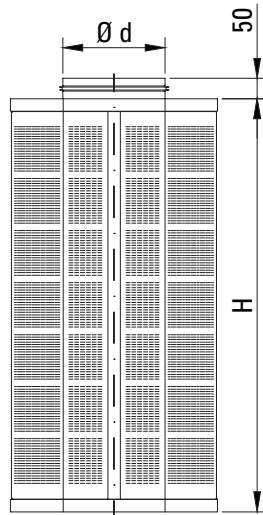
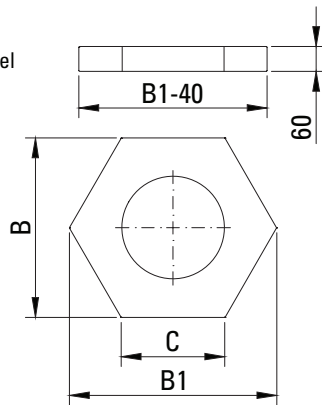
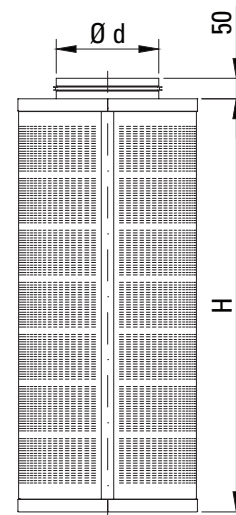
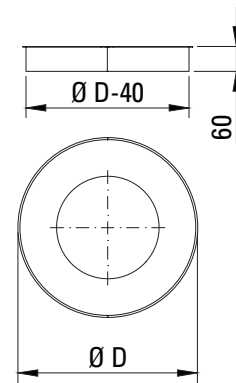
VQA-RH
 hexagonaler Quellluftauslass

 FS
 Fußbodensockel
 optional

VQA-RU
 runder Quellluftauslass

 FS
 Fußbodensockel
 optional

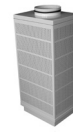
Größe	Ø D [mm]	B [mm]	B1 [mm]	C [mm]	H [mm]	Ø d [mm]
160	345	345	399	200	600	158
200	385	385	445	222	800	198
250	435	435	502	251	1000	248
315	500	500	577	289	1250	313
400	585	585	676	338	1500	398
500	685	685	791	395	1750	498
630	815	815	941	471	2000	628

VQA-RU

Variabler Quellluftauslass



3.1

Strömungstechnische Daten VQA-RH (RU)

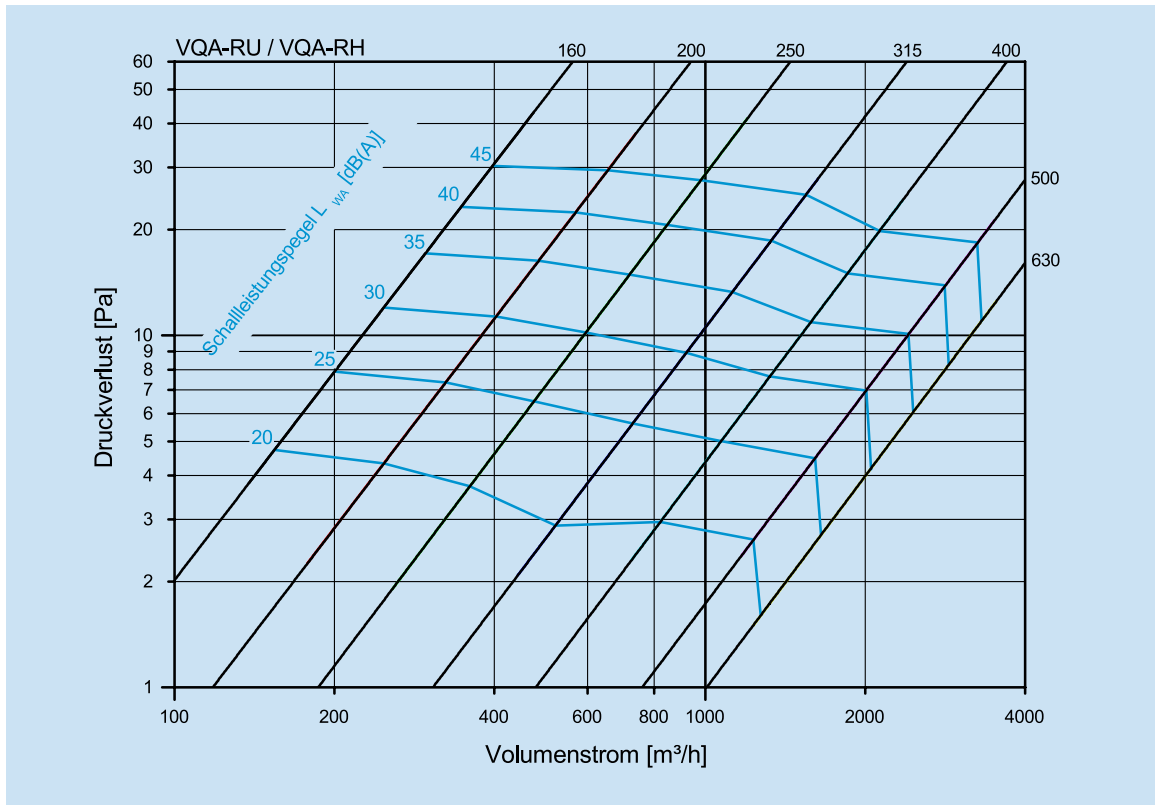

3 QUELLLUFTAUSLÄSSE

Schnellauswahl

Größe	L _{WA} = 25 dB		L _{WA} = 30 dB		L _{WA} = 35 dB		L _{WA} = 40 dB	
	V [m³/h]	Δ p [Pa]	V [m³/h]	Δ p [Pa]	V [m³/h]	Δ p [Pa]	V [m³/h]	Δ p [Pa]
160	207	4	248	5	296	7	354	9
200	358	3	419	4	490	6	575	7
250	546	2	635	3	736	4	855	5
315	840	2	984	3	1150	4	1340	5
400	1165	2	1365	3	1595	3	1870	4
500	1750	1	2050	2	2400	2	2810	3
630	2263	1	2649	1	3097	2	3683	2

VQA-FR

Variabler Quellluftauslass

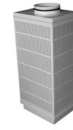

VQA-FR
flachrunder Quellluftauslass

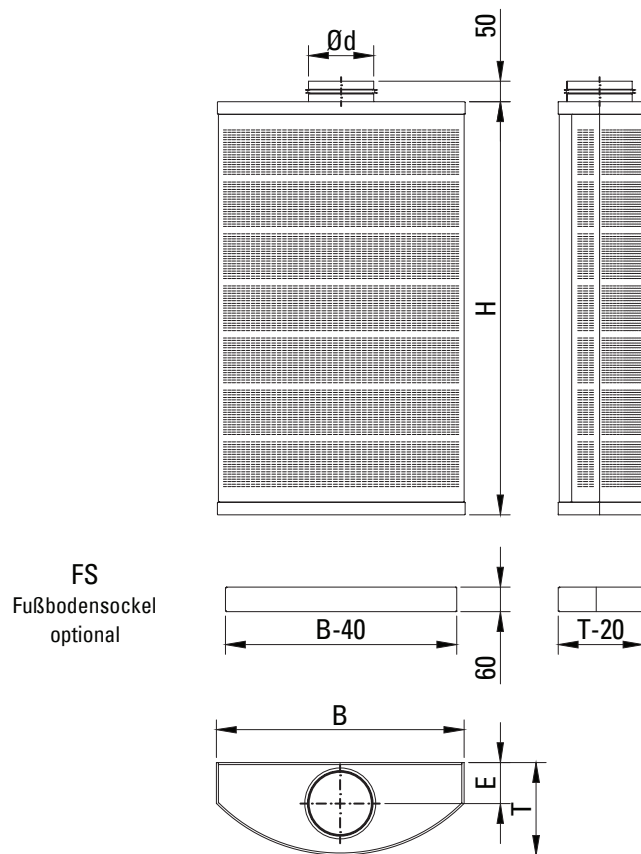

Größe	B [mm]	T [mm]	H [mm]	$\varnothing d$ [mm]	E [mm]
125	500	185	800	123	80
160	600	225	1000	158	100
200	700	245	1250	198	120
250	800	290	1500	248	140
315	900	360	1750	315	180

VQA-FR

Variabler Quellluftauslass

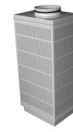

3.1

Strömungstechnische Daten VQA-FR

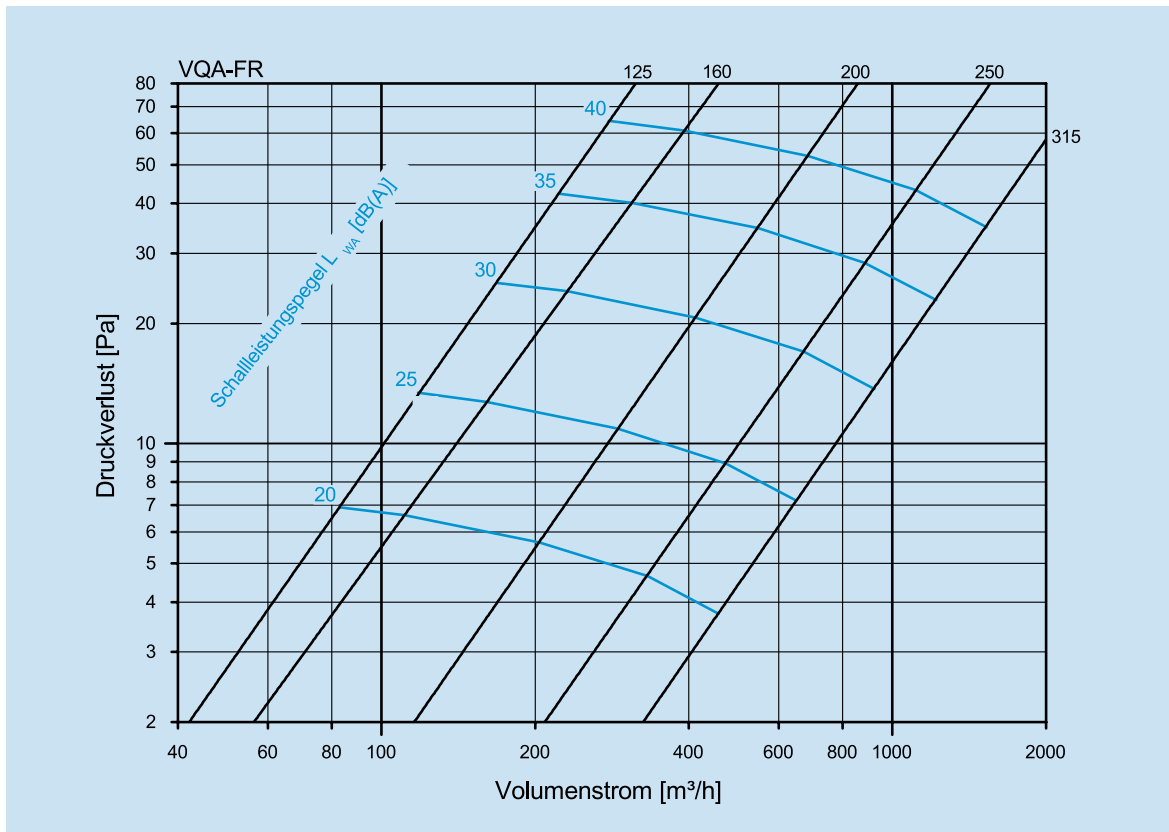

Schnellauswahl

Größe	L _{WA} = 25 dB		L _{WA} = 30 dB		L _{WA} = 35 dB		L _{WA} = 40 dB	
	V [m³/h]	Δ p [Pa]	V [m³/h]	Δ p [Pa]	V [m³/h]	Δ p [Pa]	V [m³/h]	Δ p [Pa]
125	119	14	168	25	223	43	275	64
160	163	13	230	24	312	40	387	61
200	289	11	411	21	547	35	685	53
250	472	9	665	17	868	28	1090	43
315	644	7	929	14	1190	23	1510	35

3 QUELLLUFTAUSLÄSSE

VQA

Variabler Quellluftauslass

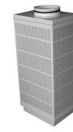
VQA

Zubehör - Kanalverkleidung

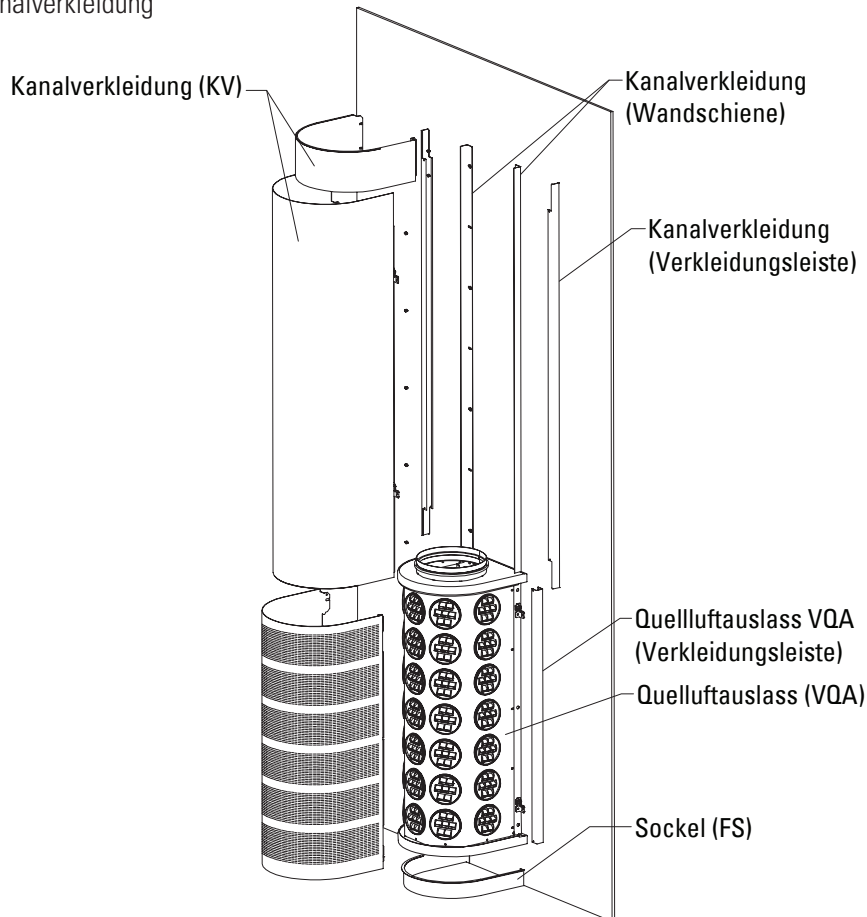

VQA

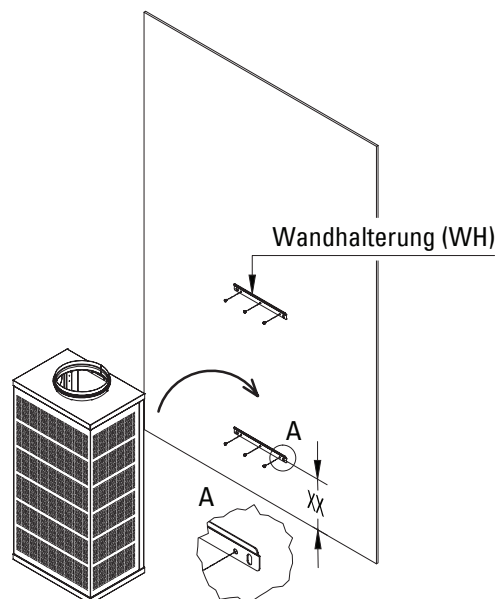
Zubehör - Wandhalterung

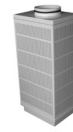

VQA

Variabler Quellluftauslass



3.1

Ausschreibungstext

- VQA-RU** Quellluftauslass in runder Form, bestehend aus zwei perforierten halbrunden Fronten mit horizontal verlaufenden Langlöchern, einer Anschlusseinheit mit rundem Anschlussstutzen und innenliegenden Luftverteilerelementen zur individuellen Einstellung der Luftstrahlgeometrie; Frontplatten über demontierbare Leisten mit der Anschlusseinheit verdeckt verschraubt. Auslass aus verzinktem Stahlblech, beschichtet in weiß (RAL 9010), Sonderausführung beschichtet in einem RAL-Farbton nach Wahl. Zertifiziert nach den VDI 6022 und SWKI VA-104-01 Richtlinien.
- VQA-HR** Quellluftauslass in halbrunder Form, bestehend aus einer perforierten Front mit horizontal verlaufenden Langlöchern, einer Anschlusseinheit mit rundem Anschlussstutzen und innenliegenden Luftverteilerelementen zur individuellen Einstellung der Luftstrahlgeometrie; Frontplatte über demontierbare Leisten mit der Anschlusseinheit verdeckt verschraubt. Auslass aus verzinktem Stahlblech, beschichtet in weiß (RAL 9010), Sonderausführung beschichtet in einem RAL-Farbton nach Wahl. Zertifiziert nach den VDI 6022 und SWKI VA-104-01 Richtlinien.
- VQA-VR** Quellluftauslass in viertelrunder Form, bestehend aus einer perforierten Front mit horizontal verlaufenden Langlöchern, einer Anschlusseinheit mit rundem Anschlussstutzen und innenliegenden Luftverteilerelementen zur individuellen Einstellung der Luftstrahlgeometrie; Frontplatte über demontierbare Leisten mit der Anschlusseinheit verdeckt verschraubt. Auslass aus verzinktem Stahlblech, beschichtet in weiß (RAL 9010), Sonderausführung beschichtet in einem RAL-Farbton nach Wahl. Zertifiziert nach den VDI 6022 und SWKI VA-104-01 Richtlinien.
- VQA-FR** Quellluftauslass in flachrunder Form, bestehend aus einer perforierten Front mit horizontal verlaufenden Langlöchern, einer Anschlusseinheit mit rundem Anschlussstutzen und innenliegenden Luftverteilerelementen zur individuellen Einstellung der Luftstrahlgeometrie; Frontplatte über demontierbare Leisten mit der Anschlusseinheit verdeckt verschraubt. Auslass aus verzinktem Stahlblech, beschichtet in weiß (RAL 9010), Sonderausführung beschichtet in einem RAL-Farbton nach Wahl. Zertifiziert nach den VDI 6022 und SWKI VA-104-01 Richtlinien.

3 QUELLLUFTAUSSÄSSE

VQA

Variabler Quellluftauslass

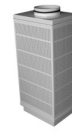

Ausschreibungstext

- VQA-RH** Quellluftauslass in hexagonaler Form, bestehend aus einer perforierten Front mit horizontal verlaufenden Langlöchern, einer Anschlusseinheit mit rundem Anschlussstutzen und innenliegenden Luftverteilerelementen zur individuellen Einstellung der Luftstrahlgeometrie; Frontplatte über demontierbare Leisten mit der Anschlusseinheit verdeckt verschraubt. Auslass aus verzinktem Stahlblech, beschichtet in weiß (RAL 9010), Sonderausführung beschichtet in einem RAL-Farbtönen nach Wahl. Zertifiziert nach den VDI 6022 und SWKI VA-104-01 Richtlinien.
- VQA-HH** Quellluftauslass in halbhexagonaler Form, bestehend aus einer perforierten Front mit horizontal verlaufenden Langlöchern, einer Anschlusseinheit mit rundem Anschlussstutzen und innenliegenden Luftverteilerelementen zur individuellen Einstellung der Luftstrahlgeometrie; Frontplatte über demontierbare Leisten mit der Anschlusseinheit verdeckt verschraubt. Auslass aus verzinktem Stahlblech, beschichtet in weiß (RAL 9010), Sonderausführung beschichtet in einem RAL-Farbtönen nach Wahl. Zertifiziert nach den VDI 6022 und SWKI VA-104-01 Richtlinien.
- VQA-VH** Quellluftauslass in viertelhexagonaler Form, bestehend aus einer perforierten Front mit horizontal verlaufenden Langlöchern, einer Anschlusseinheit mit rundem Anschlussstutzen und innenliegenden Luftverteilerelementen zur individuellen Einstellung der Luftstrahlgeometrie; Frontplatte über demontierbare Leisten mit der Anschlusseinheit verdeckt verschraubt. Auslass aus verzinktem Stahlblech, beschichtet in weiß (RAL 9010), Sonderausführung beschichtet in einem RAL-Farbtönen nach Wahl. Zertifiziert nach den VDI 6022 und SWKI VA-104-01 Richtlinien.
- VQA-RE** Quellluftauslass in rechteckiger Form, bestehend aus einer perforierten Front mit horizontal verlaufenden Langlöchern, einer Anschlusseinheit mit rundem Anschlussstutzen und innenliegenden Luftverteilerelementen zur individuellen Einstellung der Luftstrahlgeometrie; Frontplatte über demontierbare Leisten mit der Anschlusseinheit verdeckt verschraubt. Ausführung VQA-RE für Wandeinbau mit optionalem Einbaurahmen. Auslass aus verzinktem Stahlblech, beschichtet in weiß (RAL 9010), Sonderausführung beschichtet in einem RAL-Farbtönen nach Wahl. Zertifiziert nach den VDI 6022 und SWKI VA-104-01 Richtlinien.
- VQA-RF-1 (-3)** Quellluftauslass in rechteckiger Form, einseitig (RF-1) oder dreiseitig (RF-3) ausbläsend, bestehend aus einer perforierten Front mit horizontal verlaufenden Langlöchern, einer Anschlusseinheit mit rundem Anschlussstutzen und innenliegenden Luftverteilerelementen zur individuellen Einstellung der Luftstrahlgeometrie; Frontplatte über demontierbare Leisten mit der Anschlusseinheit verdeckt verschraubt. Auslass aus verzinktem Stahlblech, beschichtet in weiß (RAL 9010), Sonderausführung beschichtet in einem RAL-Farbtönen nach Wahl. Zertifiziert nach den VDI 6022 und SWKI VA-104-01 Richtlinien.

VQA

Variabler Quellluftauslass

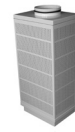

3.1

3 QUELLLUFTAUSLÄSSE

Ausschreibungstext

- | | | |
|----|--------------------------|--|
| FS | <input type="checkbox"/> | Fußbodensockel, 60 mm hoch, Stahl verzinkt, beschichtet in weiß (RAL 9010) |
| BR | <input type="checkbox"/> | Wandeinbaurahmen aus Aluminium-Strangpressprofilen, beschichtet in weiß (RAL 9010) |
| KV | <input type="checkbox"/> | Kanalverkleidung, Stahl verzinkt, beschichtet in weiß (RAL 9010), unperforiert |
| WH | <input type="checkbox"/> | Wandhalterung, Stahl verzinkt |

Fabrikat SLT · Lenzfeld 8 · D - 49811 Lingen (Ems)
Tel. +49(0)591/97337-0 · Fax +49(0)591/97337-50 · info@slt-lingen.de

Typ VQA -

Anzahl Stück

Bestellbeispiel

VQA - VR - 200 - FS - WH - KV

_____	Kanalverkleidung
_____	mit Wandhalterung
_____	mit Sockel
_____	Größe
_____	viertelrund
_____	Typ

